

取扱説明書

デジタルフォトフレーム

KDI72ER Series



V.1.2.20170328

このたびはデジタルフォトフレームをお買い上げいただきありがとうございます。

ご使用になる前にこのマニュアルを十分お読みになり、本機の多様な機能をお楽しみください。

デジタルフォトフレームは、SDHC™SD™に対応しますのでデジカメのメモリーカードから直接写真を読み込むことができます。

本機を安全に正しくお使いいただき、あなたや他人への危害や財産への損害を未然に防止するため、本機のマニュアルの内容を是非よく理解しお読みください。

本機の使用中和及び落下、衝撃等が原因での不具合による、データ損失等の補償については責任を負いかねます。また、修理でのデータ消去を伴う事項が発生しても補償について責任を負いかねます。予めご了承ください。

本機のソフト面、ハード面、マニュアルは改善の為、予告なく変更する場合があります。本マニュアルに関する著作権等の知的財産権について、各会社、組織は所有します。

保証書に関するお願い

- 保証書にはお買い上げ日をご記入の上、大切に保管してください。
- 保証期間・保証規定については保証書の内容をよくご確認ください。

保証期間中でも有料修理になる場合があります。

当社製品のご注文・お取り扱い方法など、ご不明な点は下記にご相談ください。

< 恵安 株式会社 >

商品のご注文 info@keian.co.jp

サポートセンター : メール support@keian.co.jp FAX : 03-3980-5327

製品情報についてはホームページでご覧いただけます。 <http://www.keian.co.jp/>

本製品は一般家庭での使用を目的として製造された製品、民生用の製品です。連続使用時間は3-4時間程度を想定しています。また、最大音量で長時間使用すると、故障の原因となりますので、ご注意ください。

付属品の確認

パッケージの中に以下のものがすべてそろっている事をご確認ください。

- フォトフレーム本体・・・・・・・・・・・・・・・・・・・・・・・・・・・・・・・・1 台
- 本体台座・・・・・・・・・・・・・・・・・・・・・・・・・・・・・・・・・・・・・・1 個
- 専用リモコン・・・・・・・・・・・・・・・・・・・・・・・・・・・・・・・・・・・・1 台
- リモコン用ボタン電池 (CR2025 3V) ※リモコンに装着済み・・・・・・・・1 個
- 専用 AC アダプタ・・・・・・・・・・・・・・・・・・・・・・・・・・・・・・・・・・・・1 台
- 一年間保証書・・・・・・・・・・・・・・・・・・・・・・・・・・・・・・・・・・・・1 枚
- ユーザーマニュアル(本書)・・・・・・・・・・・・・・・・・・・・・・・・・・・・1 冊

※本製品本体には品質保持のため、輸送保護用フィルムが貼られています。ご利用の際は、フィルムを剥がしてお使いください。

※輸送保護用フィルムの傷は保証対象外となります。

メディアの対応

本製品で対応しているメディアは以下のものがあります

○SD メモリーカード・SDHC メモリーカード・USB フラッシュメモリ

●本製品で、すべての「SD メモリーカード」・「SDHC メモリーカード」・「USB フラッシュメモリ」の動作を保証するものではありません。

●本製品で microSD カードをご利用される場合は、市販の変換アダプタが必要となります。

再生できるファイル

写真・・・・・・JPEG / BMP / TIFF

音楽・・・・・・MP3 / WMA

ビデオ・・・・・・MPEG(1・2・4)

●対応形式であっても、すべてのファイルの再生を保証するものではありません。

●ビデオファイルを再生する際は本製品に対応した“コーデック”で生成されたファイルでないと、正常に再生はできません。正常に再生できない場合は対応の“コーデック”に変換していただく必要があります。

<<推奨コーデック>>

音声コーデック・・・・・・MP3

映像コーデック・・・・・・H.264/DivX

生成ファイル・・・・・・AVI

安全にお使いいただくために

お客様への危害や損害を防止するために下記の内容をよくお読みになり、製品を正しくお使いください。

警告事項

- 濡れた手で絶対に電源プラグ、本体、アダプターに触れないでください。
 - 感電の原因になります。
 - 雪、雨などが降る屋外や海岸などでの使用を禁じます。
 - 床を水で拭く際はアダプターが濡れないように注意してください。
- 電源コードを無理に曲げたり、引っ張ったり、重いもので押さえたりしないでください。
 - 感電、火災の原因になります。
- 幼児の手の届かない所に設置してください。
 - 幼児が遊んでいるときに接触すると、落下してけがをする恐れがあります。
- 壁に掛けないでください。
 - 本製品は壁掛け用に制作されていません。落下すると製品が破損したり人を負傷させることがあります。
- 製品に箸、針金、キリ、シャープペンシル、ナイフなどの金属や紙、マッチなどの引火性の強い物質を挿入しないでください。
 - 感電、火災の原因になります。
 - 異物が挿入したことが確認された場合は、必ず電源を切ってサポートセンターにご連絡ください。
- お客様の任意で分離、分解、修理、改造を絶対に行わないでください。
 - 動作のトラブルおよび電源が入らない場合は、本書の『問題解決』をお読みになり、該当事項別に確認を御願います。

それでも問題が解決されない場合にはサポートセンターにご連絡ください。

- 製品から異常な音や焦げ臭いにおい、煙が発生したら直ちに電源プラグをはずし、サポートセンターにご連絡ください。
- 必ず同梱されているAC電源アダプターとUSBケーブルをご使用ください。
 - AC電源アダプターは当社製品専用ですので、他社製品に使用しないでください。
- 電源アダプターをコンセントに差し込むと火花が散ることがあります。

これは異常ではなく、通電しているコンセントに電化製品を接続すると発生することがある現象です。

注意事項

- 損傷した電源プラグや熱くなったコンセントは使用せず、電源プラグは内側までしっかり差し込んでください。
- 製品を移動する場合には、必ず電源を切って電源プラグをコンセントからはずしてください。また別の機器との配線など、外部の接続コードをはずしたことを確認した上で移動してください。
 - 電源コードをはずさない状態で移動した場合、コードが損傷して火災、感電の原因になります。
- 電源コードをストーブ、温風器などの発熱器具の近くに置かないように注意してください。
 - 電源コードのPVC被覆が溶けて火災、感電の原因になります。
- 油、煙、湿気の多い場所また水(雨水)が飛び散る場所には設置しないでください。
 - 内部に異物が入った場合、故障、感電、火災の原因になります。
- 温度が異常に低い場所(摂氏 0℃以下)や直射日光の当たる車輻の中などに設置しないでください。
 - 長時間高温や直射日光に当たると、機器の変形や性能低下の原因になることがあります。
- 落雷時には電源プラグをはずしてください。
 - 感電、火災の原因になります、
- 電源プラグをはずす際はプラグのつまみをしっかり握り、ゆっくりはずしてください。
 - 電源コードを引っ張ると、電源の切断により、電源がつかなくなったり、火災の原因になります。
- 掃除の際には必ず電源コードをはずし、乾燥した柔らかい布で拭いてください。
 - 変色のおそれがありますので、ワックス、ベンジン、アルコール、シンナー、殺虫剤、芳香剤、潤滑剤、洗浄剤などの化学薬品は使用しないでください。
- 製品および製品箱などを投げたり落としたりしないでください。また製品箱の上には他の重い物を置かないでください。
 - LCD および本体のケースが破損することがあります。
- 電源プラグに付着したほこりや水などはよく拭き取って下さい。
- 使用中に製品が破損した場合には、製品の電源を切り、電源プラグをはずしてサポートセンターにご連絡ください。
- 長期間使用しない場合には電源プラグをはずし、製品箱の中に保管してください。
 - ほこりがたまと発熱、発火、絶縁、劣化により感電、漏電、火災の原因になることがあります。

本体各部名称

サイド・コネクタ部分

1.SD/SDHC スロット 差込口

写真や音楽、ビデオデータを入れたカードを接続します。

2. イヤホン接続端子

イヤホンを接続します。

3. USB メモリ差込口

写真や音楽、ビデオデータを入れた USB メモリを接続します。

4.mini USB 端子

パソコンと接続し SD カードや USB メモリの中身を確認することができます。

5. DC IN 端子

付属の AC アダプターを接続します。

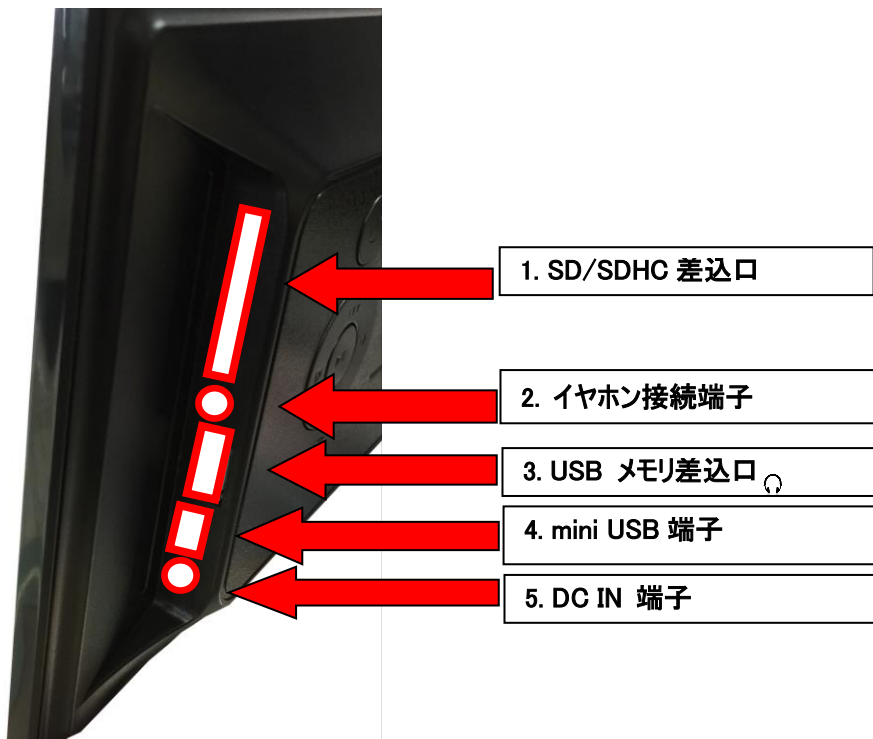

本体背面ボタン名称

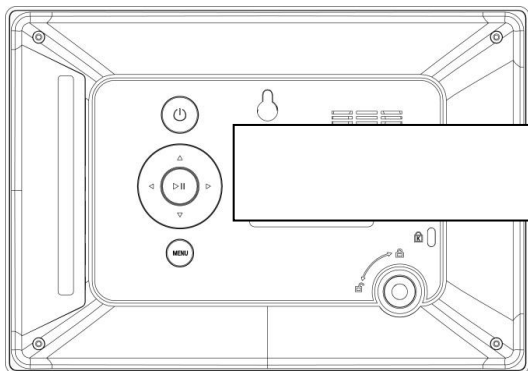

①**決定ボタン** : 項目の決定やポーズ・再生の操作を行います。

②**左ボタン** : 選択時に左の操作を行います。また、前の写真に戻ることができます。ボリュームマイナスの操作を行います。

③**右ボタン** : 選択時に右の操作を行います。また、次の写真に進むことができます。ボリュームプラスの操作を行います。







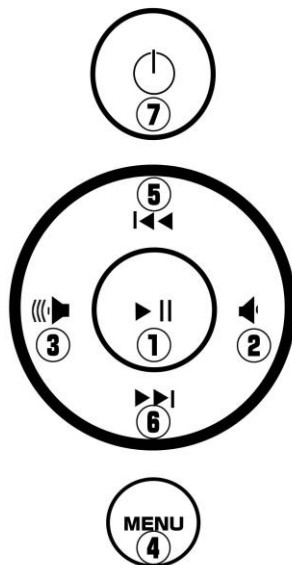



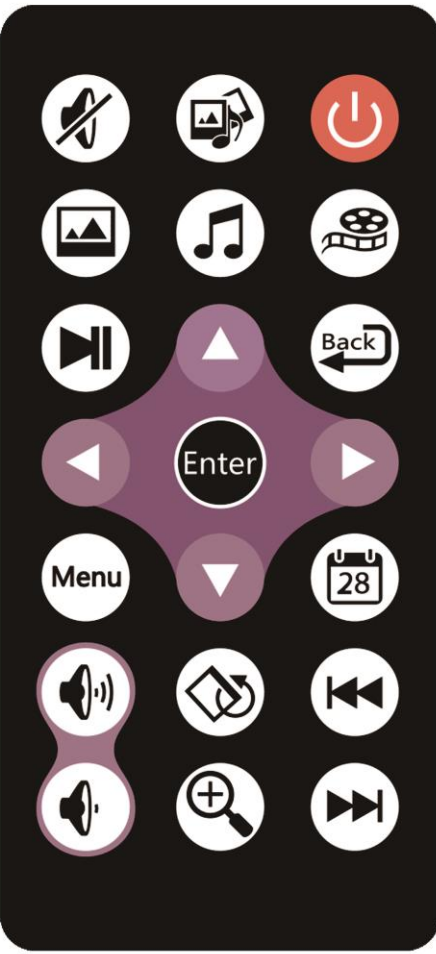





④**メニューボタン** : メニュー画面を表示します。

⑤⑥**上下ボタン** : 選択時に上下の操作を行います。戻るスキップ・進むスキップを行います。

⑦**電源スタンバイボタン** : このボタンを2~3秒長押しすることで、本体の電源オン・オフの操作を行います。また、メニュー操作時にこのボタンは「ひとつ戻る」の役割をします。

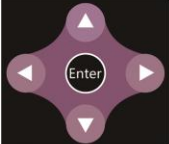

リモコン各部名称

	電源オン・オフボタン		
	スライドショーボタン		
	ミュート(消音)ボタン		
  	動作モード ボタン		
	戻るボタン		
	再生/一時停止ボタン		
	カレンダーボタン		
	メニューボタン		
	決定ボタン		
 	スキップボタン		
 	ボリュームボタン (アップ・ダウン)		
 	写真ズームボタン ローテーションボタン		
			
			方向ボタン

リモコンのセット

■動作確認用の電池を使用する。

お買い上げ時は、リモコンに動作確認用電池が入っています。

はじめてリモコンを使用するときには、下の図のように保護シートを引き抜いてください。



■リモコンの電池を交換する

リモコンの反応が鈍くなったときや、動かなくなった時には、新しい電池に交換してください。

使用電池：CR2025 3V リチウム電池

リモコン電池トレイ各部名称

電池トレイが閉まっている状態



電池トレイが開いた状態



■リモコンを抜き出して電池を交換する

①トレイタブを矢印方向に押し倒しながら、電池トレイ溝に爪を入れて、引き出します。

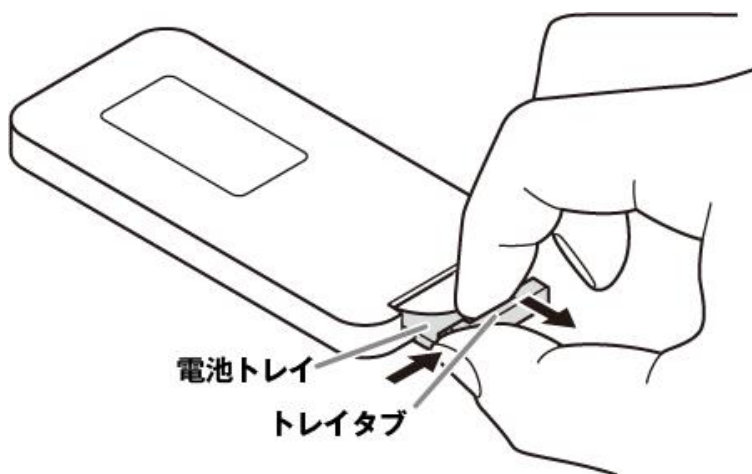

②電池トレイから使用済みの電池を取り出す。

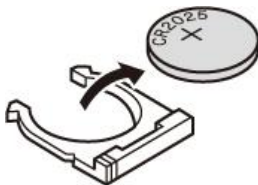

③電池トレイに新しい電池を入れる。



④電池トレイをリモコンに戻します。

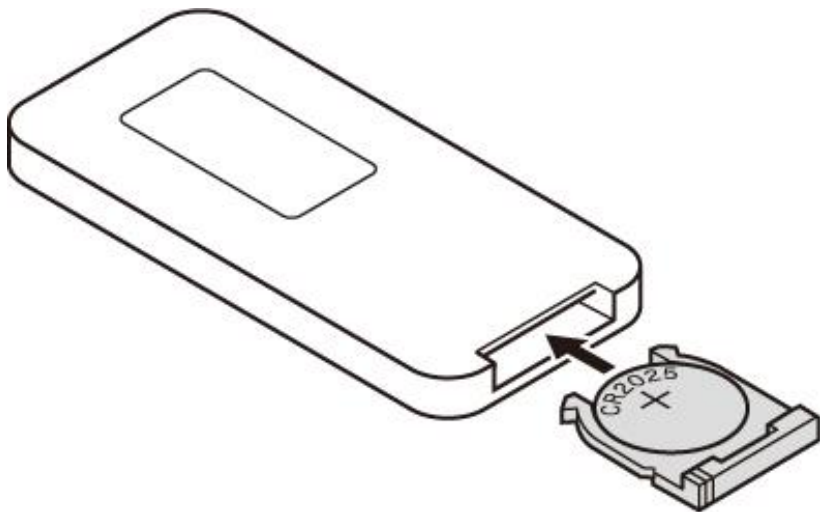

※注意

- ・電池の交換時にリモコン内部に異物が入らないように注意してください。
- ・指定以外の電池は使用しないでください。指定以外の電池を使用すると破裂のおそれがあります。
- ・使用済みの電池を廃棄するときは、お住まいの地域の条例及び法令に従って処分してください。
- ・高温多湿になるところにリモコンを置いたままにしないでください。

ご使用前に

本体設置、電源ケーブルの接続

1. 本体背面の穴に足をねじ込みし、本体を固定してください。
2. 付属の電源アダプターを DC IN に差し込みます。

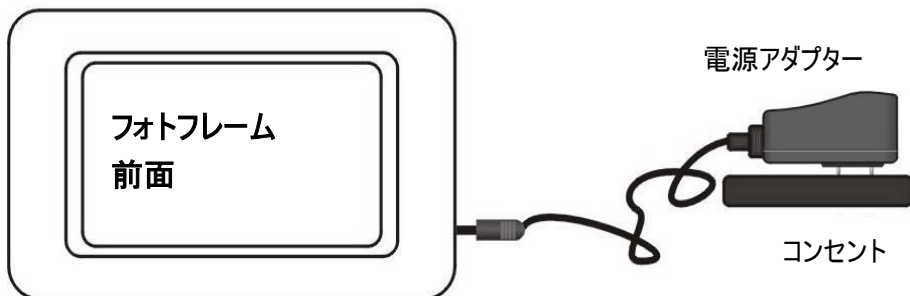
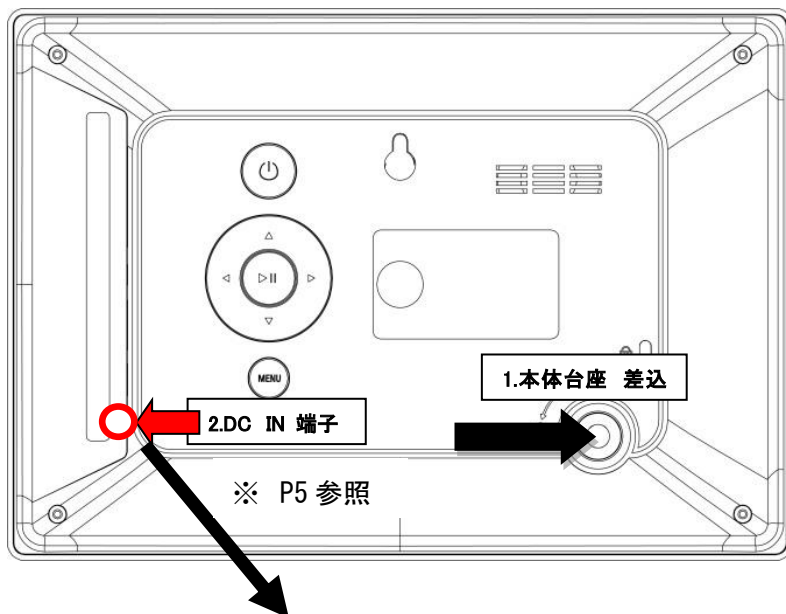

メイン画面(デバイスセット画面)

メモリーデバイス(SDカードやUSBメモリー)が本機に挿入されていると対応するアイコンがメイン画面に表示されます。

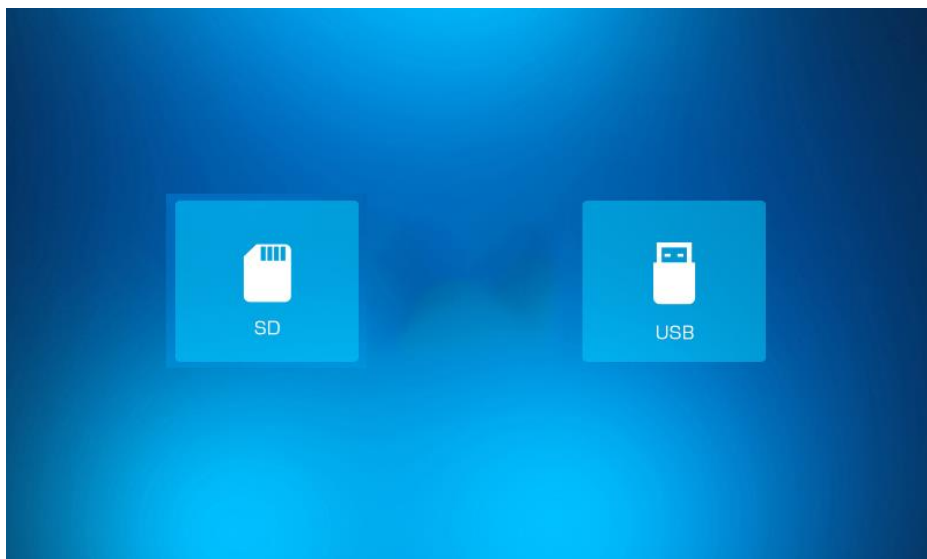

リモコンの「◀」か「▶」ボタンを押してメモリーデバイスを選択します。

選ばれたデバイス上に音楽データがあると、自動的にバックグラウンドで演奏を始めます。

注意:

- 複数のメモリーデバイスを本機に同時接続した場合、USB、SD の順に読み込んでいきます。

※リモコンのボタン操作に関してはP7のリモコン各部名称をご参照ください

モード選択メニュー画面



画像・音楽・スライドショー・動画・ブラウザ・クロック・カレンダー・セッティングから、行いたい項目を選択することができます。

画像	写真をサムネイル表示します。
音楽	音楽をリスト表示します。
スライドショー	写真と音楽(BGM)を再生します。
動画	動画をリスト表示します。
ブラウザ	メモリーデバイスの中のファイルフォルダ選択画面を表示します。
クロック	時計を表示します。
カレンダー	カレンダーを表示します。
セッティング	フォトフレームの各種の設定を行います。

画像を見る

モードメニューの**画像**アイコンを選ぶか、リモコンの動作モードボタン(**画像**)を押すと、**画像**のサムネイル、または**画像**の再生を行います。

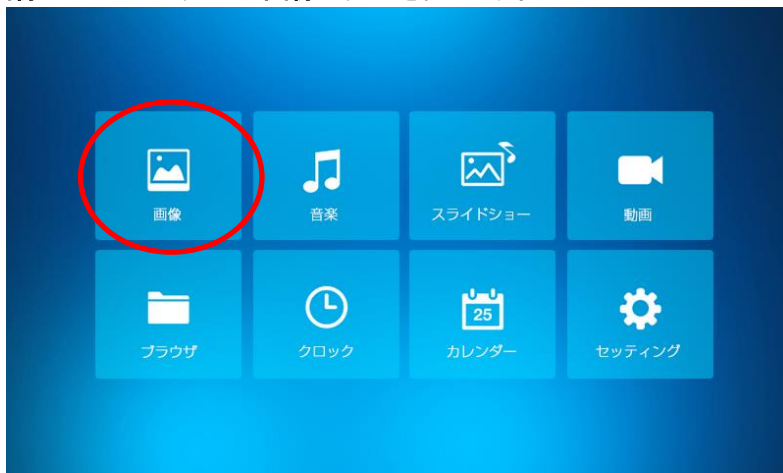

リモコンの「」ボタンを一回押すと**画像**が反時計回り方向に 90 度回転します。

リモコンの「」ボタンを押すと**画像**が中央を中心に拡大します。(5 段階)



またどのモードからでも「」ボタンを押すと、スライドショーが始まります。

※画像はファイル名順に再生されます。

設定変更「P25 セッティング項目参照」によりランダム順番で再生することも可能です。

音楽を聴く

メモリーデバイスの MP3 等の音楽ファイルを再生することができます。

1. メインメニューでメモリーデバイスを選択して「決定」ボタンを押すと、モードメニューが表示されます。

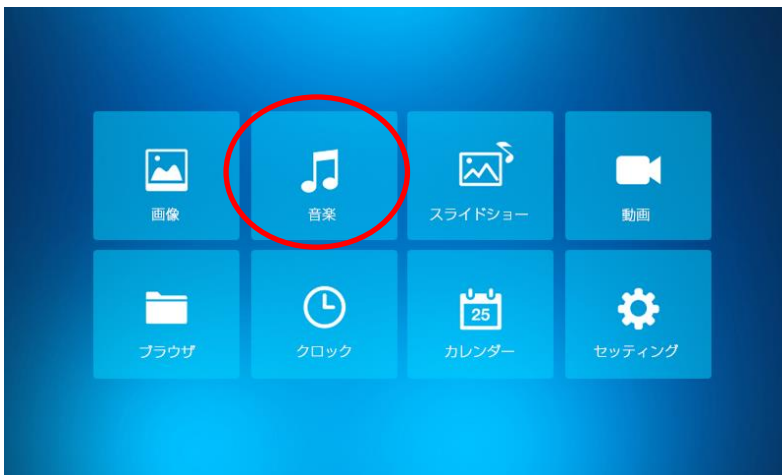

2. モードメニュー画面で、リモコンの「▲」か「▼」ボタンを押し、音楽を選んで「決定」ボタンを押すと、曲名リストと再生パネルが表示されます。



3. リモコンの「▲」か「▼」ボタンで聞きたい曲を選び、「再生」ボタンを押すと再生できません。
- 再生中、「再生」ボタンを押すと一時停止します。さらに「再生」ボタンを押せば再生を再開します。
 - 音量の調節は本体の「◀」「▶」または、リモコンの「ボリュームアップ」「ボリュームダウン」で行います。
 - 曲の中で前後をすばやく検索するには、リモコンの「◀◀」か「▶▶」ボタンを押してください。押した回数に応じて検索スピードが変化します。「再生」ボタンを押すと検索したところから再生を始めます。
 - 曲の再生を停止するには「戻る」ボタンを押してください。さらに押すと、メインメニューに戻ります。

スライドショー(画像+音楽)

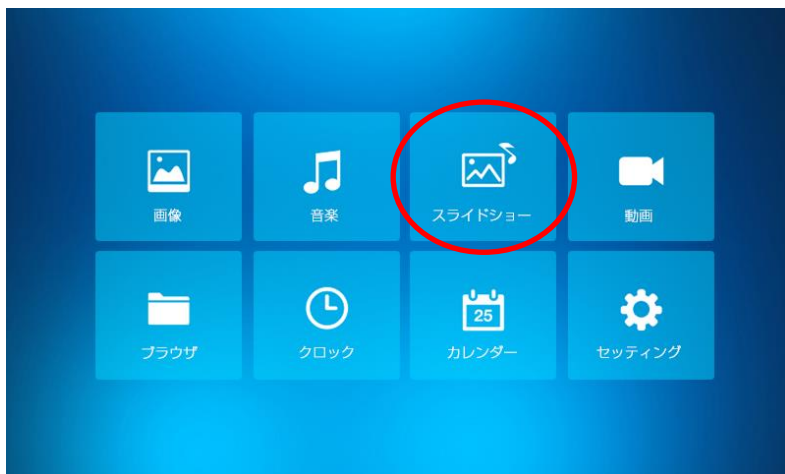

モードメニューの**スライドショー**アイコンを選ぶと、スライドショーが始まります。



「」 ボタンを押すと、BGM 付きのスライドショーが始まります。

スライドショーを中断して**画像**を見るときは「」を押してください。再度ボタンを押すとスライドショーが再開されます。

注意:

- [戻る]ボタンを押すと、スライドショーを終了し、**画像**一覧画面を表示(サムネイル表示)します。

画像一覧画面(サムネイル画面)表示



選択したデバイス上の**画像**を 12枚ずつ一度に見ることができます。

リモコンの「▲」「▼」「◀」「▶」ボタンで**画像**を選んでください。

画像一覧画面で一枚を選び「決定」ボタンを押すとその**画像**が全画面表示されます。

「◀」か「▶」ボタンを押すと前か、次の**画像**を表示できます。「戻る」ボタンを押すと**画像**一覧に戻ります。

ビデオを観る

1. メインメニューでメモリーを選択し「決定」ボタンを押すと、モードメニューが表示されます。

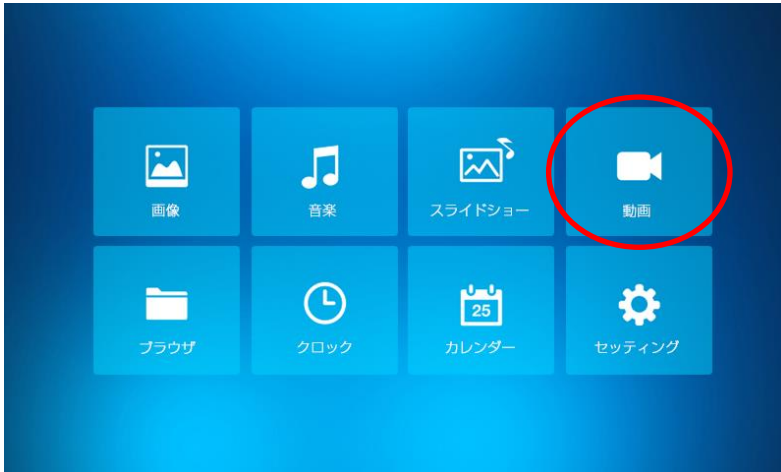

2. モードメニュー画面で、リモコンの「▲」か「▼」ボタンを押して動画を選択し「決定」ボタンを押します。ビデオサムネイル付のビデオリストが表示されます。

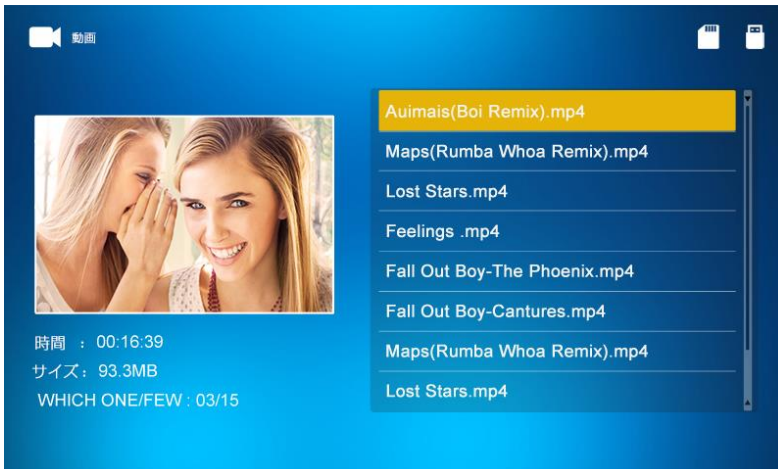

3. リモコンの「▲」か「▼」を押してビデオファイルを選択すると、サムネイルでの再生を始めます。
4. 「決定」ボタンを押すと全画面表示でビデオが再生されます。



- 再生中、「再生」ボタンを押すと一時停止します。さらに「再生」ボタンを押せば再生を再開します。
- 音量の調節は本体の「◀」「▶」または、リモコンの「ボリュームアップ」「ボリュームダウン」で行います。
- ビデオの再生中に前後をすばやく検索するには「◀◀」か「▶▶」ボタンを押してください。押した回数に応じてスピードが変化します。「決定」ボタンを押すと、検索したところから再生を始めます。
- 「戻る」を押すと、再生を停止し、ビデオリストメニューに戻ります。

ファイルの管理

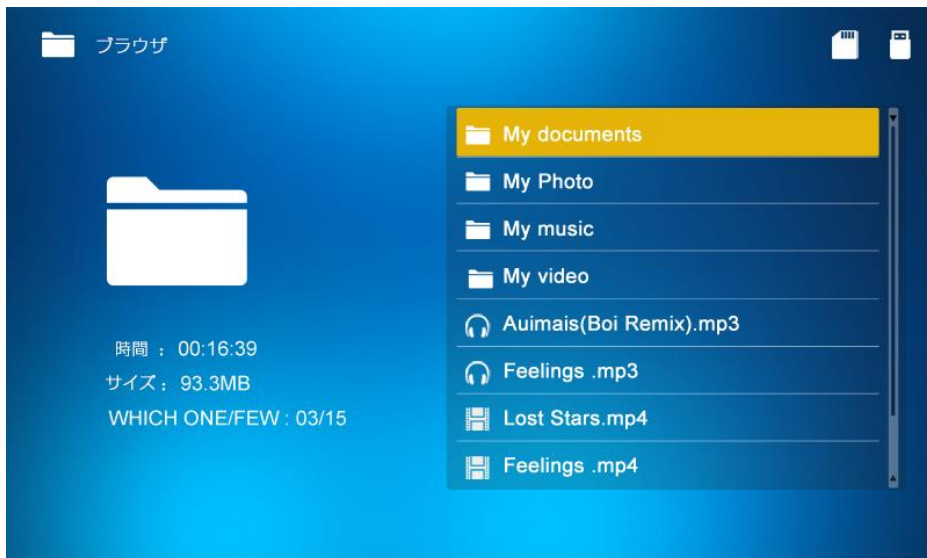

モードメニューで**ブラウザ**を選択すると、メモリーデバイス上の再生可能なデータファイルやフォルダを見ることができます。

クロック表示

セッティングから時計のクロックスタイルを変更すると、時計のデザインを変更することができます。



- 1.モードメニューでクロックアイコンを選び「**決定**」ボタンを押します。
- 2.時計が表示されます。「**決定**」ボタンでデザインを6種類から選択できます。

「戻る」ボタンを押すと、クロックモードを終了して、メニューに戻ります。

カレンダー表示

リモコンのカレンダーボタンでカレンダーを表示することができます。



カレンダーボタン

カレンダーモードに切り替えると、サムネイル版のスライドショーと現在日時が表示されます。

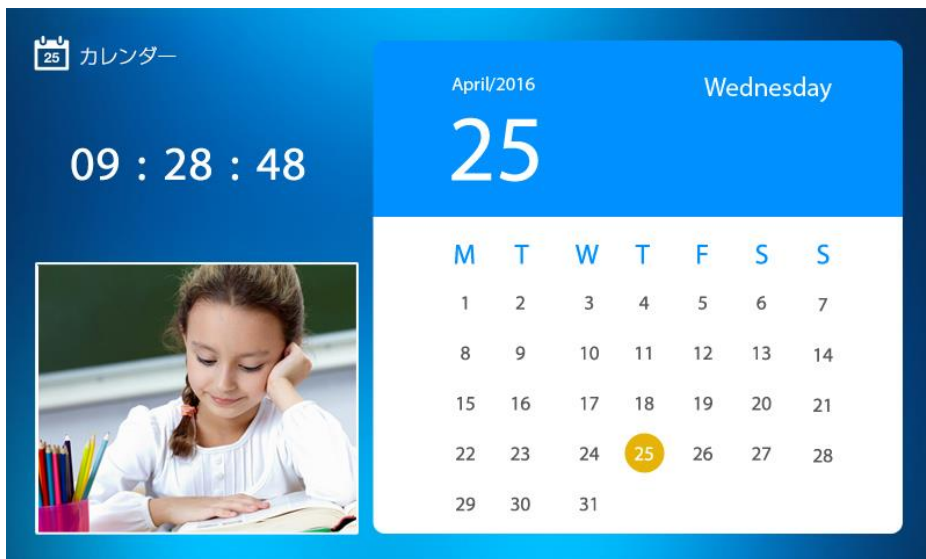

- 1.モードメニューで **カレンダー**アイコンを選び「**決定**」ボタンを押します。
- 2.カレンダーが表示され、「**決定**」ボタンを押して 2 種類から選択できます。

「戻る」ボタンを押すと、カレンダーモードを終了して、メニューに戻ります。

セッティング

セッティングを変更してカスタマイズすることができます。

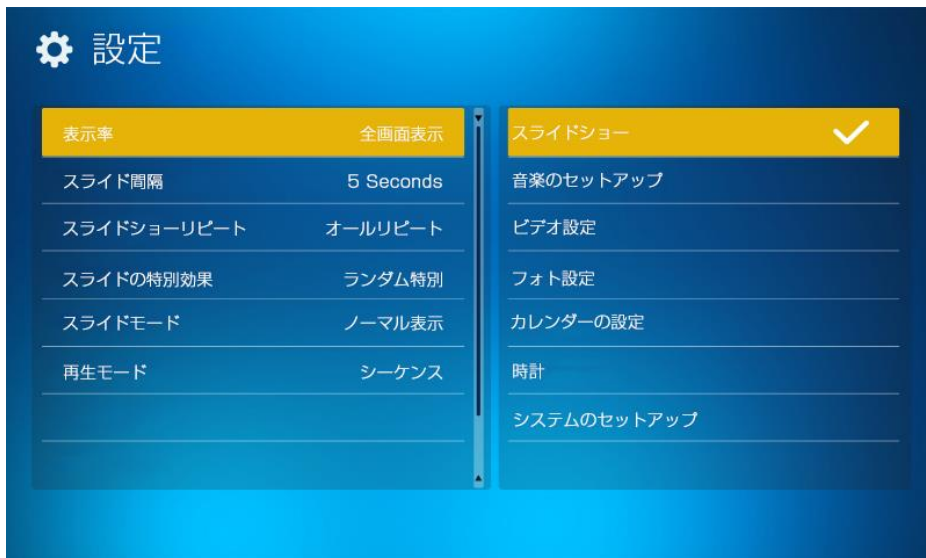

1. メインメニューのセッティングアイコンを選び「決定」ボタンを押すと、セッティングメニューが表示されます。
2. 「▲」か「▼」ボタンで設定項目を選択します。
3. 「◀」か「▶」で値を変え「決定」ボタンで決定します。
4. 「戻る」ボタンでメニューから出ます。

セッティングメニュー

スライドショー設定	表示率	全画面表示・原寸・スケールから選択可能です。
	スライド間隔	3秒/5秒/15秒/30秒/1分/5分/15分/30分/1時間から選択可能です。
	スライドショーリピート	オールリピート/リピートオフから選択可能です。
	スライドの特別効果	スライドショーのスライドの効果(スライド画像転移の仕方)を変更することができます。ランダムにも設定可能です。
	スライドモード	「ノーマル表示」「2分割表示」「3分割表示」「4分割表示」から選択できます。

	再生モード	写真をシーケンス(ファイル名順)かランダムで再生するか選択できます。
音楽のセットアップ	再生モード	シーケンス/シングルリピート/オールリピート/ランダム/ランダムリピートから選択できます。
ビデオ設定	再生モード	シーケンス/シングルリピート/オールリピート/ランダム/ランダムリピートから選択できます。
	表示率	全画面表示・原寸・スケールから選択可能です。
フォト設定	表示率	全画面表示・原寸・スケールから選択可能です。
	スライド間隔	3秒/5秒/15秒/30秒/1分/5分/15分/30分/1時間から選択可能です。
	スライドショーリピート	オールリピート / リピートオフから選択可能です。
	スライドの特別効果	スライドショーのスライドの効果(スライド画像転移の仕方)を変更することができます。ランダムにも設定可能です。
	スライドモード	「ノーマル表示」「2分割表示」「3分割表示」「4分割表示」から選択できます。
	再生モード	写真をシーケンス(ファイル名順)かランダムで再生するか選択できます。
カレンダーの設定	日付設定	年・月・日を設定します。
	時間を調整します	時間を設定します。
	スタイル	モデル 1・2 からデザインを選択できます。
	時刻の形式	12時・24時から選択できます。
	アラームステータス	オン・オフから選択できます。
	アラーム時刻	アラームの時刻を設定できます。
	アラーム周期	アラームの周期を1回・毎日・就業日(平日)・週末から設定できます。

時計	クロックスタイル	時計デザインを 1-6 でお好みで設定できます。
システムのセットアップ	言語	日本語・英語から選択できます。
	グレースケール	黒色の階調を設定します。
	明るさ	値を大きくすると画面を明るく表示します。
	コントラスト	値を大きくすると、明暗の差が大きくなり、明るい部分と暗い部分をはっきり表示させます。
	自動電源オフ	オン・オフから選択できます。
	自動電源オン	オン・オフから選択できます。
	電源周期	周期を 1 回・毎日・就業日(平日)・週末から設定できます。
	起動モード	画像・音楽・動画・背景音楽・カレンダー・オフ

自動オン/オフ設定

あらかじめ設定した時刻に自動的に電源をつけたり消したりすることができます。

注意: この機能を間違いなく使用するためには、本機のカレンダーを正確な時刻に合わせる必要があります。

1. 設定画面に入って[▲]か[▼]ボタンを使用して**電源オン(自動電源オン)設定**か**電源オフ(自動 OFF)設定**のうち使いたい機能を選びます。
2. [◀]か[▶]ボタンを押すと 時・分・ステータス(オン・オフ)の各設定が順番に強調され、選ばれていることを示します。[▲]か[▼]ボタンを押して時刻を設定し、リモコンの[決定]ボタンを押して設定完了です。

日付/時刻設定

正しいカレンダー表示をするためには、本機の時刻を現在の日時に合わせる必要があります。

1. 設定画面に入って[▲]か[▼]ボタンで日付/時刻を選択します。
2. [▲]か[▼]ボタンで年・月・日・時・分 をそれぞれ選び[◀]か[▶]ボタンで現在の時刻に合わせます。

アラーム設定

アラーム時間を設定して、目覚まし時計として使用することもできます。

1. 設定画面に入って[▲]か[▼]ボタンでアラームを選択します。
2. [▲]か[▼]ボタンを押すと ステータス(オン・オフ)時・分・スケジュール の各設定が順番に強調され、選ばれていることを示します。[◀]か[▶]ボタンで、それぞれを設定していきます。スケジュールは以下から選びます。
 - **1 回のみ:** 設定した時刻が次に来た時だけ、アラームが鳴ります。
 - **毎日:** 毎日、設定した時刻にアラームが鳴ります。
3. リモコンの[ENTER]ボタンを押して設定完了です。

よくある質問

1. フラッシュカードや、USBデバイスから写真のファイルが表示されないのですが？
 - いくつかの一般的なでないメモリーカードやデバイスは本機と互換性がありません。適合するメディアをご使用ください。
 - メディアが適合してもファイルが読み込めない場合は、そのファイルの保存形式がJPEGでないことが考えられます。JPEGのデータをご用意ください。
2. メモリーカードを挿入したのですが、読み込まれません。どうしたらよいでしょうか。
 - はじめに、本機に適合するメモリーカードをご用意ください。
 - 次に、カードを本機に正しく挿入してください。
 - 第三にUSBデバイスが本機に挿入されていることを確認します。本機にUSBデバイスとカードが同時に挿入されていれば本機はいつでもUSBデバイスのファイルを読みます。
 - ご使用のメモリーカードのデータ形式は対応していません。JPEGのデータをご用意ください。

注意: いくつかのデジタルカメラでは標準的でない形式でデータを保存します。詳しくはカメラの操作マニュアルを参照してください。

3. いくつかの写真が他より速く(または遅く)ロードされるのはなぜですか？
 - 高解像度の写真はより遅くなります。ロード時間を短くするためにはより解像度の低い写真をご使用ください。

注意: 本機は8,176 × 8,176ピクセルの写真まで表示可能です。

対応写真フォーマット

カテゴリ	対応	最大サイズ
JPEG	○	8176*8176
BMP	○	8176*8176
TIFF *	○	5000*5000
PNG	○	3600*5000
GIF	○	2000*2000

* 対応できるフォーマット: 非圧縮、CCITT group3、CCITT group4、CCITT RLE、Packets、LZW 及び Photometric Interpretation ≤4 の TIFF 画像だけです。

対応動画フォーマット

カテゴリ	コーデック	対応	最高解像度	ビットレート	ファイルフォーマット
MPEG1	MPEG1	○			.mpg/.mpeg/.vob/.dat
MPEG2	MPEG2	○	1280*720	≤10Mbps	.mpg/.mpeg/.vob/.dat
MPEG4	H.264	○	1280*720	≤10Mbps	.avi/.mp4/.mov/.flv/.mkv
	H.263	○	1280*720	≤800Kbps	.3gp/.3g2
	Wmv9	○	1280*720	≤10Mbps	.wmv/.asf
	Wmv8	○	352*288	≤800Kbps	.wmv/.asf
	Wmv7	○	352*288	≤800Kbps	.wmv/.asf
	Xvid	○	1280*720	≤10Mbps	.avi/.mp4/.3gp/.3g2/.mov/.mkv
	DivX4/5/6	○	1280*720	≤10Mbps	.avi
	DivX 3.11	○	352*288	≤800Kbps	.avi
RealVideo	DIVX	○	1280*720	≤10Mbps	.mkv
	RV4.0	○	1280*720	≤10Mbps	.rm/.rmvb
	RV3.0	○	1280*720	≤10Mbps	.rm/.rmvb
	RV2.0	○	352*288	≤800Kbps	.rm/.rmvb

対応音声フォーマット

カテゴリ	コーデック	対応	サンプル レート	ビットレート
MP3	mp1	○	8-48KHz	32Kbps-448Kbps
	mp2	○	8-48KHz	32Kbps-384Kbps
	mp3	○	8-48KHz	32Kbps-320Kbps
WMA	WMA	○	8-48KHz	700kbps-1.2Mbps
AC3		○	32/44.1/48KHz	56kbps-448kbps
AAC		○	8-48KHz	8kbps-500kbps